

HOME OFFICE





Home Office

Das ideale Home Office vereint das Beste aus beiden Welten

Für unsere Schreibtische werden Materialien in handwerklicher Qualität verarbeitet, die langjährige Nutzung ohne Beeinträchtigung der Funktion und der Gebrauchseigenschaften gewährleisten. Edle Holzoberflächen, passend zu den hülsta-Programmen, Materialmixe und ein breites Größenspektrum ermöglichen eine Ihren Bedürfnissen angepasste Auswahl.

Inhaltsverzeichnis

	Seite
Programmübersicht	3-5
Schreibtische	6-17
Sekretär	18-19
Rollcontainer	20-21
Stühle	23-27
Bezugskollektion, Informationen zur Gewebart und Materialkennzeichnung, Leder-Pflegeset	28-29

Schreibtische

Unsere Solitärschreibtische fügen sich perfekt in den Wohnraum ein, ohne ihn in ein Büro zu verwandeln. Dabei müssen sich die Schreibtische, in denen viel handwerkliches Können steckt, natürlich nicht verstecken. Der perfekte Tisch fürs Homeoffice sieht nicht nur toll aus und passt sich harmonisch in Ihre Einrichtung ein. Man sitzt an ihm auch nach langen Tagen noch sehr bequem; Utensilien und Tablet verschwinden elegant, ohne dass der Stauraum aufträgt. Die minimalistischen Solitäre können sogar größtenteils als Eyecatcher frei im Raum geplant werden.

Während sich ein Solitär besonders gut in den Wohnraum einfügt, bietet ein Systemtisch mehr Möglichkeiten, ihn individuell einzuplanen – etwa im Arbeits- oder Gästezimmer. So sind die Systemtische in unterschiedlichen Maßen, Ausführungen und mit passendem Rollcontainer in edlen Furnieren und Lacken erhältlich.

Stühle

hülsta's Ziel ist es, Ihnen optimalen Sitzkomfort, der stundenlanges, bequemes Sitzen ermöglicht, vereinigt mit Funktionssicherheit, perfekter Verarbeitungsqualität und einer langen Lebensdauer, zu bieten. Deshalb haben wir größten Wert auf das Innenleben des Polstermöbels gelegt. hülsta verwendet ausschließlich qualitativ hochwertige Materialien: beim Holz für die Gestelle, bei der Unterfederung und bei den verschiedenen Polstermaterialien. Durch sorgfältigste Verarbeitung entsteht ein Möbel, welches haltbar ist, selbst bei intensivster Benutzung seine Form behält und auch noch nach Jahren seinen behaglichen Sitzkomfort aufweist.

Schreibtische und Stühle von hülsta sind in Design, Material und Farben absolut harmonisch aufeinander abgestimmt.

Solitärtisch HO 100

Tiefe: 70 cm

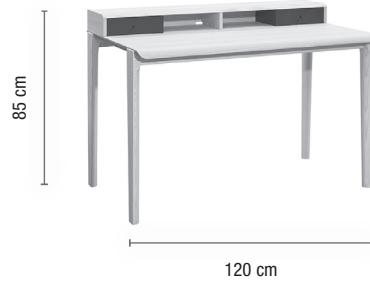

Solitärtisch HO 110

Tiefe: 75 cm



Solitärtisch HO 120

Tiefe: 70 cm

Kufengestell aus Massivholz



Kufengestell aus Metall



4-Fußgestell aus Metall



Solitärtisch HO 130

Tiefe: 60 cm

Kufengestell aus Metall

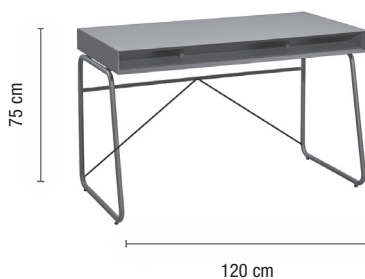

4-Fußgestell aus Metall

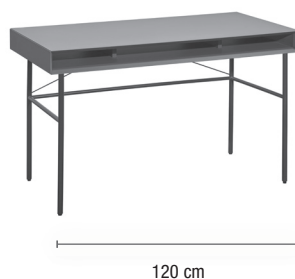

Schreibtischpaneel mit Ablage

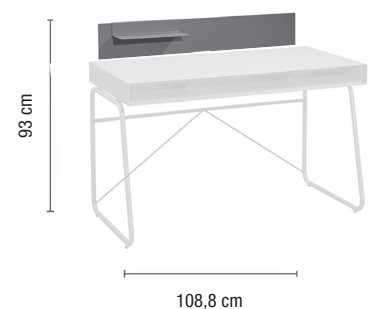

Übersicht Systemmöbel

Systemtisch H0 200

Tiefe: 60 cm

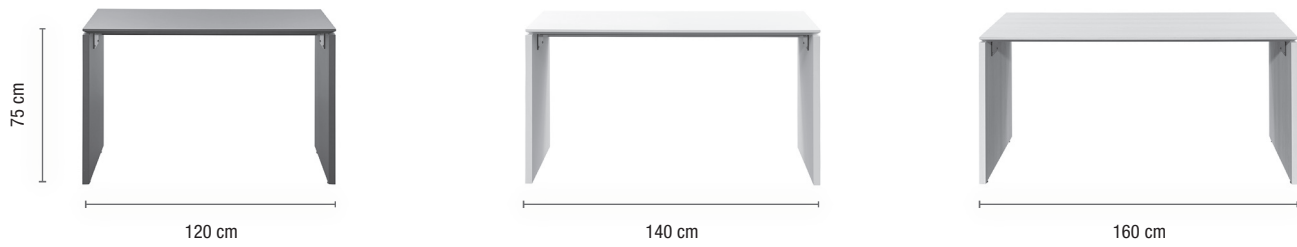

Systemtisch H0 200

Tiefe: 80 cm



Systemtisch H0 210

Tiefe: 80 cm

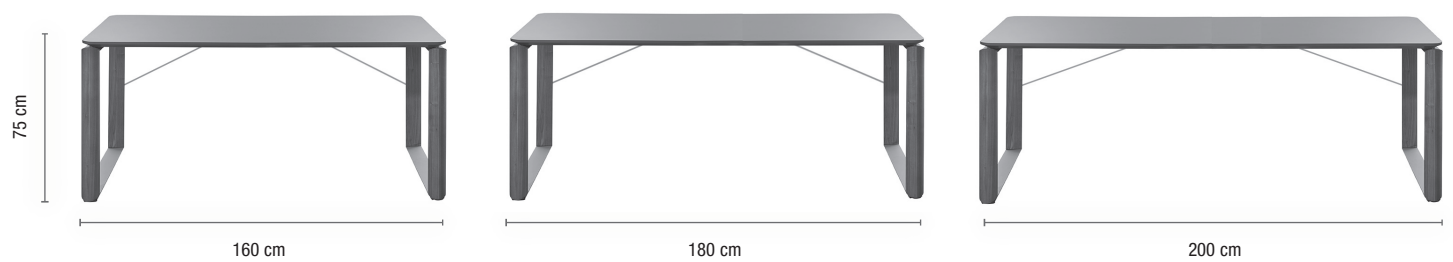

Sekretär HO 300

Tiefe: 41 cm



Rollcontainer ZO 100

Tiefe: 59 cm



Stuhl H 100

4-Fuß-Massivholz-Gestell

Sternfuß-Gestell aus Metall

Sternfuß-Gestell aus Metall
mit Rollen für weiche Böden

Sternfuß-Gestell aus Metall
mit Rollen für harte Böden

H 100-7

H 100-1

H 100-4

H 100-10



H 100-8

H 100-2

H 100-5

H 100-11



H 100-9

H 100-3

H 100-6

H 100-12



Solitärtisch HO 100

Der HO 100 fügt sich perfekt in den Wohnraum ein, ohne ihn in ein Büro zu verwandeln. Dabei muss sich der Massivholztisch, in dem viel handwerkliches Können steckt, natürlich nicht verstecken. Der minimalistische Solitär kann als Eyecatcher sogar frei im Raum geplant werden. Dank abgerundeten Konturen überzeugt auch seine angenehme Haptik. Der Aufsatz setzt die klare, aber runde Linie fort und bringt das massive Holz in Kernussbaum, Eiche oder Esche besonders gut zur Geltung. Natürlich auch nach Feierabend.



Produktanlage und -merkmale

- Tischlänge: 120 cm
- Tischbreite: 70 cm
- Tischhöhe: 75 cm; mit Schreibtischaufsatz 85 cm
- Lichte Höhe zwischen Fußboden und Tisch: 67,5 cm
- Tischplatte, 3,5 cm stark, und Tischgestell aus Massivholz
- Schreibtisch wahlweise mit Schreibtischaufsatz

Ausführungsübersichten

Ausführungs-Nr.	Ausführungen Tischplatte und -gestell, Schreibtischaufsatz	Ausführungs-Nr.	Ausführungen Steckkasten
2390 2495 1982	Eiche natura massiv Esche natura massiv Kernussbaum massiv	1058 2493 2508 2505 2506	Lack reinweiß Supermatt schwarz Supermatt nachtgrau Supermatt maron Supermatt marineblau

Solitärtisch HO 100

75 cm hoch

Tischplatte und Gestell aus Massivholz



120 x 70 cm

	Tischplatte und Gestell in Eiche natura massiv	Tischplatte und Gestell in Esche natura massiv	Tischplatte und Gestell in Kernussbaum massiv
	101001	101002	101003
	-	-	-

Solitärtisch HO 100 inkl. Aufsatz

85 cm hoch

Tischplatte und Gestell aus Massivholz. Schreibtischaufsatz mit Mittelseite und Kabeldurchlass mittig in Rückwand. Kabeldurchlass 7,5 cm breit, 1,0 cm hoch. In den Aufsatz können bis zu 4 Steckkästen eingeschoben werden.



Nutzmaße Schreibtischaufsatz (je Fach):
8,3 cm hoch
57,5 cm breit
21,8 cm tief

120 x 70 cm

	Tischplatte, Gestell und Schreibtischaufsatz in Eiche natura massiv	Tischplatte, Gestell und Schreibtischaufsatz in Esche natura massiv	Tischplatte, Gestell und Schreibtischaufsatz in Kernussbaum massiv
	102001	102002	102003
	-	-	-

Zubehör für Solitärtisch HO 100

Weiteres Zubehör:
siehe Seiten 18-21

Steckkasten

7,8 cm hoch

Steckkasten grundsätzlich mit schwarzem Knopf.



Nutzmaße:
6,4 cm hoch
26,0 cm breit
19,5 cm tief

28 x 21,5 cm

	Steckkasten in Lack reinweiß	Steckkasten in Supermatt schwarz	Steckkasten in Supermatt nachtgrau	Steckkasten in Supermatt maron	Steckkasten in Supermatt marineblau
	107011	107012	107013	107014	107015
	-	-	-	-	-

Solitärtisch HO 110

Dank eines extravaganten Unterbaus, gewagter Winkel und softer Radien präsentiert der ausdrucksstarke Solitärtisch HO 110 solides Furnierholz in seiner dynamischsten Form. Kernussbaum, Eiche und Esche verleihen dem schönen Solitär eine sehr unterschiedliche Ausstrahlung. Der HO 110 ist ein komfortables Gebrauchsmöbel, das Ihre Einrichtung funktional und optisch bereichert.



Produktanlage und -merkmale

- Tischlänge: 120 cm
- Tischbreite: 75 cm
- Tischhöhe: 75 cm; mit Schreibtischablage 107 cm
- Lichte Höhe zwischen Fußboden und Tisch: 71,6 cm
- Tischplatte furniert, 3,5 cm stark, Tischgestell furniert bzw. aus Massivholz
- Schreibtischablage im Farbton Champagner

Ausführungsübersicht

Ausführungs-Nr.	Ausführungen Tischplatte und -gestell
2330	Eiche natura
2499	Eiche anthrazit
2495	Esche natura
1529	Kernussbaum

Solitärtisch HO 110
107 cm hoch

Tischplatte furniert, Tischgestell furniert bzw. aus Massivholz



120 x 75 cm

	Tischplatte und Gestell in Eiche natura	Tischplatte und Gestell in Esche natura	Tischplatte und Gestell in Eiche anthrazit	Tischplatte und Gestell in Kernussbaum
	111001	111002	111003	111004
	-	-	-	-

Solitärtisch HO 120

Der perfekte Tisch fürs Homeoffice sieht nicht nur toll aus und passt sich harmonisch in Ihre Einrichtung ein. Man sitzt an ihm auch nach langen Tagen noch sehr bequem; Utensilien und Tablet verschwinden elegant, ohne dass der Stauraum aufrägt. Das zeitlose Design macht HO 120 zur anschmiegsamen Augenweide. Die Schubladen sind immer integriert, den Rest können Sie individuell konfigurieren: Untergestell aus Massivholz oder Metallkufen? Eingelassene Ledereinlage oder doch lieber Holz? Mit oder ohne Aufsatz? Sie haben die Wahl.



Produktanlage und -merkmale

- Tischlänge: 120 cm
- Tischbreite: 70 cm
- Tischhöhe: 75 cm; mit Schreibtischaufsatz 84,2 cm
- Lichte Höhe zwischen Fußboden und Tisch: mind. 65,0 cm
- Tischkorpus inkl. 2 Schubladen (grundsätzlich in der gleichen Ausführung), 9,4 cm hoch, und Schreibtischaufsatz furniert, Schreibtischeinlegeplatte furniert oder aus Leder Nubuk-Touch, Kufengestell aus Massivholz bzw. Kufengestell oder 4-Fußgestell aus Metall, pulverbeschichtet
- Schreibtisch wahlweise mit Schreibtischaufsatz

Ausführungsübersichten

Ausführungs-Nr.	Ausführungen Tischgestell	Preis-gruppe	Ausführungs-Nr.	Ausführungen Tischkorpus und Schreibtischaufsatz	Ausführungs-Nr.	Ausführungen Schreibtischeinlegeplatte
2390	Eiche natura massiv	I	2330	Eiche natura	2330	Eiche natura
1982	Kernnussbaum massiv	II	1529	Kernnussbaum	1529	Kernnussbaum
2510	Metall schwarz	I			5617	Leder Nubuk-Touch anthrazit
2518	Metall Champagner	I				

Bei den Gestellausführungen aus Massivholz wird der Tischkorpus grundsätzlich in der gleichen Ausführung (furniert) geliefert. Ein Ausführungswechsel ist nicht möglich. **Bitte alle gewünschten Ausführungen deutlich im Auftrag angeben!**

Solitärtisch HO 120

75 cm hoch

Tischkorpus inkl. 2 Schubladen furniert, Schreibtischeinlegeplatte furniert oder aus Leder Nubuk-Touch, Kufengestell aus Massivholz bzw. Kufengestell oder 4-Fußgestell aus Metall, pulverbeschichtet.



	120 x 70 cm		120 x 70 cm		120 x 70 cm	
	Kufengestell aus Massivholz		Kufengestell aus Metall		4-Fußgestell aus Metall	
	Schreibtischeinlegeplatte aus Holz	Schreibtischeinlegeplatte aus Leder Nubuk-Touch	Schreibtischeinlegeplatte aus Holz	Schreibtischeinlegeplatte aus Leder Nubuk-Touch	Schreibtischeinlegeplatte aus Holz	Schreibtischeinlegeplatte aus Leder Nubuk-Touch
	12111	12112	12121	12122	12131	12132
Preisgr.	-	-	-	-	-	-
I	-	-	-	-	-	-
II	-	-	-	-	-	-

Solitärtisch HO 120 inkl. Aufsatz

84,2 cm hoch

Tischkorpus inkl. 2 Schubladen und Schreibtischaufsatz furniert, Schreibtischeinlegeplatte furniert oder aus Leder Nubuk-Touch, Kufengestell aus Massivholz bzw. Kufengestell oder 4-Fußgestell aus Metall, pulverbeschichtet. Schreibtischaufsatz mit Mittelseite und Kabeldurchlass mittig in Rückwand. Kabeldurchlass 7,5 cm breit, 1,0 cm hoch.

Nutzmaße Schreibtischaufsatz
(je Fach):
8,3 cm hoch
57,5 cm breit
21,8 cm tief



	120 x 70 cm		120 x 70 cm		120 x 70 cm	
	Kufengestell aus Massivholz		Kufengestell aus Metall		4-Fußgestell aus Metall	
	Schreibtischeinlegeplatte aus Holz	Schreibtischeinlegeplatte aus Leder Nubuk-Touch	Schreibtischeinlegeplatte aus Holz	Schreibtischeinlegeplatte aus Leder Nubuk-Touch	Schreibtischeinlegeplatte aus Holz	Schreibtischeinlegeplatte aus Leder Nubuk-Touch
	12211	12212	12221	12222	12231	12232
Preisgr.	-	-	-	-	-	-
I	-	-	-	-	-	-
II	-	-	-	-	-	-

Solitärtisch HO 130

Freunde feiner Formgebung finden in unserem Tisch HO 130 eine funktionale Ergänzung für ihr Interior Design. Kantig kommt er daher – und offen, seine handwerklich hochwertige Natur zu zeigen: Im Korpusbereich ist er betont auf Gehrung gearbeitet, hier verjüngt sich die Materialstärke der Tischplatte für einen filigraneren Charakter. Ob 4-Fuß-Gestell oder Kufe, der HO 130 steht in vielen Varianten und Farbgebungen für seinen Einsatz bereit.



Produktanlage und -merkmale

- Tischlänge: 120 cm
- Tischbreite: 60 cm
- Tischhöhe: 75 cm; mit Schreibtischpaneel 93 cm
- Lichte Höhe zwischen Fußboden und Tisch: mind. 65,0 cm
- Offener Tischkorpus furniert oder lackiert, 10 cm hoch, Kufengestell bzw. 4-Fuß-Gestell aus Metall, pulverbeschichtet
- Offener Tischkorpus inkl. 2 Mittelseiten, 14 cm gegenüber der Vorder- und Hinterkante zurückspringend
- Schreibtischpaneel und Ablage aus Metall, pulverbeschichtet
- Schreibtischpaneel inkl. Kabeldurchlass

Ausführungsübersichten

Ausführungs-Nr.	Ausführungen Tischgestell	Ausführungs-Nr.	Ausführungen Tischkorpus	Preisgruppe	Ausführungs-Nr.	Ausführungen Schreibtischpaneel und Ablage
2251	Metall reinweiß	1058	Lack reinweiß	I	2251	Metall reinweiß
2510	Metall schwarz	2330	Eiche natura	I	2510	Metall schwarz
2518	Metall Champagner	2508	Supermatt nachtgrau	II	2513	Metall supermatt nachtgrau
		2493	Supermatt schwarz	II	2511	Metall supermatt maron
		2505	Supermatt maron	II	2512	Metall supermatt marineblau
		2506	Supermatt marineblau	II		
		2495	Esche natura	II		
		2499	Eiche anthrazit	II		
		1529	Kernussbaum	II		

Bitte alle gewünschten Ausführungen deutlich im Auftrag angeben!

Solitärtisch HO 130

75 cm hoch

Offener Tischkorpus inkl. 2 Mittelseiten furniert oder lackiert, Kufengestell bzw. 4-Fuß-Gestell aus Metall, pulverbeschichtet.



Nutzmaße offene Fächer
(links und rechts):
6,2 cm hoch
30,8 cm breit
60 cm tief

Nutzmaße offenes Fach (Mitte):
6,2 cm hoch
51,0 cm breit
60 cm tief



	120 x 60 cm	120 x 60 cm
	Kufengestell	4-Fußgestell
	13111	13121
Preisgr.	-	-
I	-	-
II	-	-

Zubehör für Solitärtisch HO 130

Weiteres Zubehör:
siehe Seiten 18-21

Schreibtischpaneel

26 cm hoch

inkl. Kabeldurchlass mittig im Schreibtischpaneel. Kabeldurchlass 10 cm breit, 1,2 cm hoch

Zur Montage an die Rückseite des offenen Tischkorpus



108,8 x 0,2 cm

13701

Ablage

6,4 cm hoch

Magnetische Ablage zum Anbringen an das Schreibtischpaneel;
max. Belastung: 0,5 kg

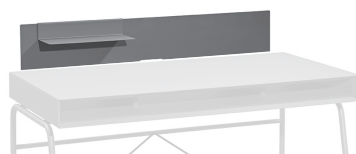

35 x 14 cm

13711

Systemtisch HO 200

Während sich ein Solitär besonders gut in den Wohnraum einfügt, bietet ein Systemtisch mehr Möglichkeiten, ihn individuell einzuplanen – etwa im Arbeits- oder Gästezimmer. So ist der Wangentisch HO 200 in unterschiedlichen Maßen, Ausführungen und mit passendem Rollcontainer erhältlich. Dass seine gerade Wange in einem interessanten Detail auf die Schräge des Gehrungsschnitts der Platte trifft, verleiht seiner Tischplatte optische Leichtigkeit, sie scheint über dem soliden Untergestell geradezu zu schweben. Zur Wahl steht der HO 200 in edlen Furnieren und Lacken.



Produktanlage und -merkmale

- 5 Tischlängen: 120 cm, 140 cm, 160 cm, 180 cm, 200 cm
- 2 Tischbreiten: 60 cm, 80 cm
- Tischhöhe: 75 cm
- Lichte Höhe zwischen Fußboden und Tisch: mind. 68,1 cm
- Tischplatte, 2,8 cm stark, und Tischwangen furniert oder lackiert

Ausführungsübersicht

Ausführungs-Nr.	Ausführungen Tischplatte und -wangen	Preisgruppe
1058	Lack reinweiß	I
1685	Lack grau	I
2330	Eiche natura	II
2499	Eiche anthrazit	II
2495	Esche natura	II
1529	Kernussbaum	II

Beim Systemtisch HO 200 besteht die Möglichkeit, die Tischplatte und die Tischwangen in unterschiedlichen Ausführungen zu bestellen. Geben Sie in diesem Fall die Modell-Nr. für die Tischplatte und die Tischwangen separat an. Bei Ausführungswechsel zwischen verschiedenen Preisgruppen wird grundsätzlich die höhere Preisgruppe berechnet.

Systemtisch HO 200
75 cm hoch

Tischplatte furniert oder lackiert, 2,8 cm stark

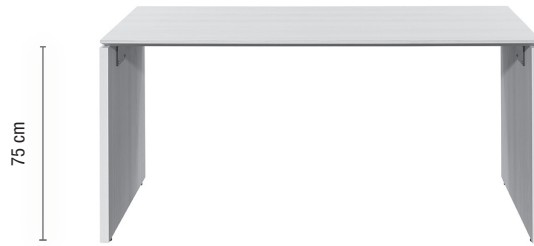

	120 x 60 cm	140 x 60 cm	160 x 60 cm	180 x 80 cm	200 x 80 cm
	20112	20114	20116	20118	20120
Preisgr.	-	-	-	-	-
I	-	-	-	-	-
II	-	-	-	-	-

Systemtisch HO 210

Der formschöne HO 210 bringt Leichtigkeit ins Arbeitsleben zuhause: Sein ausgewogenes Untergestell hält die optisch schwebende Tischplatte. Ihrer sanft gerundeten Form folgen neben der kunstvoll angeschrägten Traverse auch die halbrunden Füße in edlem Holz. Die anthrazitfarbenen Querspannen am Boden nehmen die vertikale Linie der Platte für einen formvollendeten Unterbau wieder auf.



Produktanlage und -merkmale

- 3 Tischlängen: 160 cm, 180 cm, 200 cm
- Tischbreite: 80 cm
- Tischhöhe: 75 cm
- Lichte Höhe zwischen Fußboden und Tisch: 70,8 cm
- Tischgestell furniert, Tischplatte lackiert, 3,2 cm stark; Tischtraversen in Strukturlack anthrazit

Ausführungsübersichten

Ausführungs-Nr.	Ausführungen Tischgestell	Preis-gruppe	Ausführungs-Nr.	Ausführungen Tischplatte
2330 1529	Eiche natura Kernussbaum	I II	2508 2493	Supermatt nachtgrau Supermatt schwarz

Bitte alle gewünschten Ausführungen deutlich im Auftrag angeben!

Systemtisch HO 210
75 cm hoch

Tischgestell furniert, Tischplatte lackiert, 3,2 cm stark

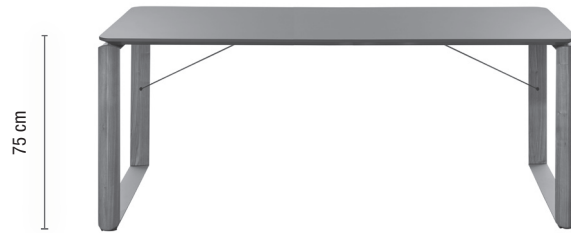

	160 x 80 cm	180 x 80 cm	200 x 80 cm
	21116	21118	21120
Preisgr.	-	-	-
I	-	-	-
II	-	-	-

Sekretär HO 300

Filigrane Füße aus massivem Kernussbaum- oder Eichenholz tragen den formschönen Sekretär HO 300, der sich im Nu vom harmonischen Designobjekt in ein perfektes Laptop-Büro verwandelt – aber Laptop und Arbeit natürlich ebenso schnell wieder verschwinden lässt. Das feine Wohnraummöbel ist wandstehend konzipiert, mit einer symmetrisch geteilten Front, die neben einer Schreibablage auch viel flexiblem Stauraum verbirgt – für ein charmantes, kompaktes Heimbüro, das in wirklich jeden Raum passt.



Produktanlage und -merkmale

- Breite: 100 cm
- Tiefe: 41 cm
- Tischplattenhöhe (bei aufgeklappter Klappe): 72 cm; Gesamthöhe: 151 cm
- Lichte Höhe zwischen Fußboden und Aufsatz: 69,8 cm
- Sekretär-Gestell aus Massivholz, Sekretär-Aufsatz lackiert
- Sekretär-Aufsatz oben mit 2 Drehtüren, unten 1 Klappe mit Klappenanschlag unten
- Inkl. Kabeldurchlass K 7, bündig an der Hinterkante des Bodens des Sekretär-Aufsatzes
- Wandbefestigung erforderlich

Ausführungsübersichten

Ausführungs-Nr.	Ausführungen Sekretär-Gestell, Einsatz und Steckladen für Sekretär	Ausführungs-Nr.	Ausführungen Sekretär-Aufsatz	Preisgruppe
2390	Eiche natura massiv	1058	Lack reinweiß	I
1982	Kernussbaum massiv	2508	Supermatt nachtgrau	II
		2505	Supermatt maron	II
		2506	Supermatt marineblau	II

Sekretär HO 300

151 cm hoch

Sekretär-Gestell aus Massivholz, Sekretär-Aufsatz lackiert; inkl. Kabeldurchlass K 7



100 x 41 cm

Preisgr.

I

II

30110

-

-

Zubehör für Sekretär HO 300

Einsatz

36,1 cm hoch

inkl. 2 Seiten und 3 Böden

Zur Montage links und/oder rechts im Sekretär. In den Einsatz können bis zu 4 Steckladen eingeschoben werden.

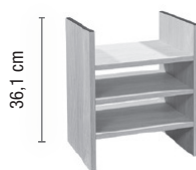

Nutzmaße je Fach:
7,8 cm hoch
29,2 cm breit
23,1 cm tief

30 x 23,1 cm

30701

-

Stecklade

7,6 cm hoch



Nutzmaße:
5,8 cm hoch
25,3 cm breit
20,6 cm tief

27,2 x 22,5 cm

30711

-

Rollcontainer Z0 100

Der Rollcontainer Z0 100 ist in vielen Holz- und Lackausführungen erhältlich.



Produktanlage und -merkmale

- Gesamthöhe inkl. 6,0 cm hohen Rollen: 58,8 cm; 35,3 cm breit, 59 cm tief
- Korpus und Front furniert oder lackiert
- auf Rollen
- mit 3 Schubladen (Schubladen mit hülsta-SoftFlow)

Ausführungsübersicht

Ausführungs-Nr.	Ausführungen Korpus und Front	Preisgruppe
1058	Lack reinweiß	I
1685	Lack grau	I
2508	Supermatt nachtgrau	II
2493	Supermatt schwarz	II
2505	Supermatt maron	II
2506	Supermatt marineblau	II
2330	Eiche natura	II
2499	Eiche anthrazit	II
2495	Esche natura	II
1529	Kernussbaum	II
2346	Champagner	III

Beim Rollcontainer Z0 100 besteht die Möglichkeit, Korpus und Front in unterschiedlichen Ausführungen zu bestellen. Geben Sie in diesem Fall die Modell-Nr. für Korpus und Front separat an. Bei Ausführungswechsel zwischen verschiedenen Preisgruppen wird grundsätzlich die höhere Preisgruppe berechnet.

Rollcontainer ZO 100
58,8 cm hoch

Korpus und Front furniert oder lackiert



Nutzbare Schubladen-Innenmaße:
Höhe obere Schublade: 9,8 cm
Höhe mittlere Schublade: 11,5 cm
Höhe untere Schublade: 11,5 cm
Breite: 27,0 cm
Tiefe: 47,5 cm

35,3 x 59 cm

Preisgr.



8001





Stuhl H 100

Der Systemstuhl H 100 ist mit je 3 verschiedenen Versionen für das Gestell und für den Sitz erhältlich.



Produktanlage und -merkmale



- 3 verschiedene Gestellversionen, wahlweise:
 - Sternfuß-Gestell, drehbar, mit einer Oberfläche aus Aluminium, pulverbeschichtet anthrazit
 - Sternfuß-Gestell, drehbar, mit einer Oberfläche aus Aluminium, pulverbeschichtet anthrazit, auf Rollen
 - 4-Fuß-Gestell aus Massivholz (Natureiche massiv und Kernnussbaum massiv)
- 3 verschiedene Sitzversionen, wahlweise als:
 - Schalenstuhl
 - Schalenstuhl mit leichter Polsterung
 - Polsterstuhl mit Armlehnen
- Rücken und Sitz aus formstabiler Sperrholzschaale, 1,1 cm stark
- Polsteraufbau Sitz und Rücken: Polyurethanschaum mit einem Raumgewicht von 42 kg/m³
- Max. Belastung: 120 kg
- Kunststoff- und Filzgleiter bei Stühlen ohne Rollen werden mitgeliefert (passend für harte und weiche Böden)



Bezugsmaterialien

- Hochwertige Leder
Hinweis: Durch Ausdehnung und Gebrauch wird Leder durch Wellen ein ganz individuelles Aussehen zeigen. Die für feine, hochwertige Leder charakteristische Materialdehnung bewirkt bei normaler Benutzung eine natürliche Wellenbildung und eine typische Sitzspiegelbildung (Mulden) des Bezuges. Je nach Struktur, Feinheit und Art des Leders kann die Materialdehnung stärker oder schwächer ausfallen. Wer sich für Ledermöbel entscheidet, zeigt also seinen Sinn für Nachhaltigkeit und Exklusivität.
- Moderne textile Bezugsstoffe, pflegeleicht und gegen Verschmutzung geschützt in einer hohen Qualität
- Kundenbezüge sind nicht möglich



Ausführungsübersicht Massivholz-Gestell



Ausführungs-Nr.	Ausführungen	Preisgruppe
1288	Natureiche massiv	I
1982	Kernnussbaum massiv	II

Stuhl H 100 mit 4-Fuß-Massivholz-Gestell	Informationen zur Gewebeat und zur Materialkennzeichnung der Bezüge siehe Seiten 28-29!	Bezugspreisgruppe I Lederoptik (43..)	Bezugspreisgruppe II Wollstoff (47..) Strukturstoff (44..) Flachgewebe (M..) Velours glänzend (M..) Velours matt (M..)	Bezugspreisgruppe III Leder (51..) Leder Vintage (41..) Viskose/Leinen (46..)	Bezugspreisgruppe IV Leder Nubuk-Touch (56..)
 <p>H 100-7 Schalenstuhl 4-Fuß-Massivholz-Gestell</p> <p>Gesamthöhe: 87,0 cm Gesamtbreite: 52,0 cm Gesamttiefe: 65,0 cm Sitzhöhe: 47,5 cm Sitzbreite: 48,0 cm Sitztiefe: 44,5 cm Gesamtgewicht: 6,8 kg</p> <p>drehbar</p>	<p>Preisgr. I II</p>	<p>H1007.... - -</p>	<p>H1007.... - -</p>	<p>H1007.... - -</p>	<p>H1007.... - -</p>
 <p>H 100-8 Schalenstuhl mit leichter Polsterung 4-Fuß-Massivholz-Gestell</p> <p>Gesamthöhe: 87,0 cm Gesamtbreite: 52,0 cm Gesamttiefe: 65,0 cm Sitzhöhe: 48,0 cm Sitzbreite: 48,0 cm Sitztiefe: 44,0 cm Gesamtgewicht: 7,5 kg</p> <p>drehbar</p>	<p>Preisgr. I II</p>	<p>H1008.... - -</p>	<p>H1008.... - -</p>	<p>H1008.... - -</p>	<p>H1008.... - -</p>
 <p>H 100-9 Polsterstuhl mit Armlehnen 4-Fuß-Massivholz-Gestell</p> <p>Gesamthöhe: 87,0 cm Gesamtbreite: 60,0 cm Gesamttiefe: 65,0 cm Sitzhöhe: 48,0 cm Sitzbreite: 48,0 cm Sitztiefe: 44,0 cm Armlehnenhöhe: 63,0 cm Gesamtgewicht: 10,6 kg</p> <p>drehbar</p>	<p>Preisgr. I II</p>	<p>H1009.... - -</p>	<p>H1009.... - -</p>	<p>H1009.... - -</p>	<p>H1009.... - -</p>

Stuhl H 100 mit Sternfuß-Gestell aus Metall	Informationen zur Gewebeat und zur Materialkennzeichnung der Bezüge siehe Seiten 28-29!	Bezugspreisgruppe I Lederoptik (43..)	Bezugspreisgruppe II Wollstoff (47.) Strukturstoff (44.) Flachgewebe (M...) Velours glänzend (M...) Velours matt (M...)	Bezugspreisgruppe III Leder (51..) Leder Vintage (41..) Viskose/Leinen (46..)	Bezugspreisgruppe IV Leder Nubuk-Touch (56..)
 <p>H 100-1 Schalenstuhl Sternfuß-Gestell aus Metall</p> <p>Gesamthöhe: 87,0 cm Gesamtbreite: 52,0 cm Gesamttiefe: 65,0 cm Sitzhöhe: 47,5 cm Sitzbreite: 48,0 cm Sitztiefe: 44,5 cm Gesamtgewicht: 8,4 kg</p> <p>drehbar</p>		H1001.... -	H1001.... -	H1001.... -	H1001.... -
 <p>H 100-2 Schalenstuhl mit leichter Polsterung Sternfuß-Gestell aus Metall</p> <p>Gesamthöhe: 87,0 cm Gesamtbreite: 52,0 cm Gesamttiefe: 65,0 cm Sitzhöhe: 48,0 cm Sitzbreite: 48,0 cm Sitztiefe: 44,0 cm Gesamtgewicht: 9,1 kg</p> <p>drehbar</p>		H1002.... -	H1002.... -	H1002.... -	H1002.... -
 <p>H 100-3 Polsterstuhl mit Armlehnen Sternfuß-Gestell aus Metall</p> <p>Gesamthöhe: 87,0 cm Gesamtbreite: 60,0 cm Gesamttiefe: 65,0 cm Sitzhöhe: 48,0 cm Sitzbreite: 48,0 cm Sitztiefe: 44,0 cm Armlehnenhöhe: 63,0 cm Gesamtgewicht: 12,2 kg</p> <p>drehbar</p>		H1003.... -	H1003.... -	H1003.... -	H1003.... -

STÜHLE H 100

Stuhl H 100 mit Sternfuß-Gestell aus Metall mit Rollen für weiche Böden	Informationen zur Gewebeat und zur Materialkennzeichnung der Bezüge siehe Seiten 28-29!	Bezugspreisgruppe I Lederoptik (43..)	Bezugspreisgruppe II Wollstoff (47.) Strukturstoff (44.) Flachgewebe (M...) Velours glänzend (M...) Velours matt (M...)	Bezugspreisgruppe III Leder (51..) Leder Vintage (41..) Viskose/Leinen (46..)	Bezugspreisgruppe IV Leder Nubuk-Touch (56..)
 <p>H 100-4 Schalenstuhl Sternfuß-Gestell aus Metall mit Rollen für weiche Böden Gesamthöhe: 87,0 cm Gesamtbreite: 52,0 cm Gesamttiefe: 65,0 cm Sitzhöhe: 49,0 cm Sitzbreite: 48,0 cm Sitztiefe: 44,5 cm Gesamtgewicht: 8,8 kg</p> <p>drehbar; auf Rollen</p>		H1004.... -	H1004.... -	H1004.... -	H1004.... -
 <p>H 100-5 Schalenstuhl mit leichter Polsterung Sternfuß-Gestell aus Metall mit Rollen für weiche Böden Gesamthöhe: 87,0 cm Gesamtbreite: 52,0 cm Gesamttiefe: 65,0 cm Sitzhöhe: 49,5 cm Sitzbreite: 48,0 cm Sitztiefe: 44,0 cm Gesamtgewicht: 9,5 kg</p> <p>drehbar; auf Rollen</p>		H1005.... -	H1005.... -	H1005.... -	H1005.... -
 <p>H 100-6 Polsterstuhl mit Armlehnen Sternfuß-Gestell aus Metall mit Rollen für weiche Böden Gesamthöhe: 87,0 cm Gesamtbreite: 60,0 cm Gesamttiefe: 65,0 cm Sitzhöhe: 49,5 cm Sitzbreite: 48,0 cm Sitztiefe: 44,0 cm Armlehnenhöhe: 64,5 cm Gesamtgewicht: 12,6 kg</p> <p>drehbar; auf Rollen</p>		H1006.... -	H1006.... -	H1006.... -	H1006.... -

Stuhl H 100 mit Sternfuß-Gestell aus Metall mit Rollen für harte Böden	Informationen zur Gewebeat und zur Materialkennzeichnung der Bezüge siehe Seiten 28-29!	Bezugspreisgruppe I Lederoptik (43..)	Bezugspreisgruppe II Wollstoff (47.) Strukturstoff (44.) Strukturstoff (45.) Flachgewebe (M...) Velours glänzend (M...) Velours matt (M...)	Bezugspreisgruppe III Leder (51..) Leder Vintage (41..) Viskose/Leinen (46..)	Bezugspreisgruppe IV Leder Nubuk-Touch (56..)
 <p>H 100-10 Schalenstuhl Sternfuß-Gestell aus Metall mit Rollen für harte Böden Gesamthöhe: 87,0 cm Gesamtbreite: 52,0 cm Gesamttiefe: 65,0 cm Sitzhöhe: 49,0 cm Sitzbreite: 48,0 cm Sitztiefe: 44,5 cm Gesamtgewicht: 8,8 kg</p> <p>drehbar; auf Rollen</p>		H1010.... -	H1010.... -	H1010.... -	H1010.... -
 <p>H 100-11 Schalenstuhl mit leichter Polsterung Sternfuß-Gestell aus Metall mit Rollen für harte Böden Gesamthöhe: 87,0 cm Gesamtbreite: 52,0 cm Gesamttiefe: 65,0 cm Sitzhöhe: 49,5 cm Sitzbreite: 48,0 cm Sitztiefe: 44,0 cm Gesamtgewicht: 9,5 kg</p> <p>drehbar; auf Rollen</p>		H1011.... -	H1011.... -	H1011.... -	H1011.... -
 <p>H 100-12 Polsterstuhl mit Armlehnen Sternfuß-Gestell aus Metall mit Rollen für harte Böden Gesamthöhe: 87,0 cm Gesamtbreite: 60,0 cm Gesamttiefe: 65,0 cm Sitzhöhe: 49,5 cm Sitzbreite: 48,0 cm Sitztiefe: 44,0 cm Armlehnenhöhe: 64,5 cm Gesamtgewicht: 12,6 kg</p> <p>drehbar; auf Rollen</p>		H1012.... -	H1012.... -	H1012.... -	H1012.... -

Gewebeart Bezugs-Nr.	Materialkennzeichnung Farbe	Bezugspreisgruppe
Lederoptik (43..)	Obermaterial: 100% Polyurethan; Untermaterial: 80% Polyester, 20% Baumwolle	
4301	khaki	I
4302	mocca	I
4303	weißgrau	I
4304	anthrazit	I
4305	schwarz	I
Wollstoff (47..)	75% Wolle, 25% Polyamid	
4701	hellgrau	II
4702	graubeige	II
4703	graubraun	II
4705	azurblau	II
4706	anthrazit	II
Strukturstoff (44..)	100% Polyester	
4401	rosa	II
4402	grau	II
4403	schwarz	II
4404	braunbeige	II
Strukturstoff (45..)	89% Polyacryl, 11% Polyester	
4501	hellbeige	II
4503	anthrazit	II
4504	aquablau	II
4505	graubeige	II
4506	grau	II
4507	grauanthrazit	II
4508	braungrau	II
4509	senfgeb	II
Flachgewebe (M...)	100% Polyester	
M242	graubraun	II
M243	anthrazit	II
M246	salbeigrün	II
M248	hellblau	II
M281	curry	II
M282	rose	II
M284	beige	II
M285	warmes grau	II
Velours glänzend (M...)	97% Polyester, 3% Latex	
M273	olivgrün	II
M274	brillantblau	II
M275	champagner	II
M276	taupe	II
M277	rostrot	II
M278	blaugrau	II
M279	eisblau	II
Velours matt (M...)	80% Polyester, 20% Baumwolle	
M266	curry	II
M267	rotorange	II
M268	stahlblau	II
M269	salbeigrün	II
M270	warmes grau	II
M271	taupe	II
M272	anthrazit	II

Gewebeart Bezugs-Nr.	Materiale Kennzeichnung Farbe	Bezugspreisgruppe
Leder (51..)	100% Nappaleder, pigmentiert	
5101	beige	III
5104	anthrazit	III
5105	schwarz	III
5108	weiß	III
5110	choco	III
5114	graubraun	III
5121	curry	III
5122	sand	III
5123	braunschwarz	III
5125	grau	III
5126	mocca	III
Leder vintage (41..)	100% Leder	
4101	grau	III
4102	braun	III
4103	hellgrau	III
4104	senf	III
4105	beige	III
4106	olive	III
Viskose/Leinen (46..)	81% Viskose, 14% Leinen, 5% Polyester	
4601	rotgrau	III
4602	graubeige	III
4603	graubraun	III
4604	kupferblau	III
4606	braungrau	III
Leder Nubuk-Touch (56..)	100% Leder	
5610	weiß	IV
5611	hellbeige	IV
5612	khaki	IV
5613	dunkelbraun	IV
5614	olive	IV
5615	ocker	IV
5616	anthrazit	IV
5617	schwarz	IV

Leder-Pflegeset (für alle Stühle mit Lederbezug)

Leder-Pflegeset (für alle Stühle mit Lederbezug) bestehend aus Politur, Polierschwamm und Poliertuch (inkl. Anleitung) zum Schutz und zur Pflege der Lederbezüge	Leder-Pflegeset
	38

Ihr direkter Draht zu hülsta

- Sie haben Fragen oder Änderungswünsche zu Ihrer Auftragsbestätigung?
Kontakt **Auftragsmanagement**: Telefon: +49 (0) 2563 / 86-1629 • email: bestellungen@huelsta.com
- Sie haben Fragen zu unseren Produkten oder zu Ihrer laufenden Kommission?
Kontakt **Kundenberatung**: Telefon: +49 (0) 2563 / 86-1060 • email: produktanfragen@huelsta.com
- Sie haben Beanstandungen zur ausgelieferten Ware oder benötigen Ersatzteile?
Kontakt **Kundendienst**: Telefon: +49 (0) 2563 / 86-1626 • email: beanstandungen@huelsta.com
- Sie haben Fragen, Anregungen oder Wünsche zu den hülsta-Produktschulungen?
Kontakt **Schulungsteam**: Telefon: +49 (0) 2563 / 86-1493 • email: seminare@huelsta.com

hülsta-Planungsservice

Ihre furn plan-Planung ist so komplex, dass Sie dafür unsere Unterstützung benötigen? Für diese Situation haben wir den hülsta-Planungsservice geschaffen. hülsta-Mitarbeiter überprüfen für Sie schnellstmöglich Ihre Planung. Der Kunde bekommt so eine Planung, die ihn begeistern wird!

hülsta-Planungsservice
Tel.: +49 (0) 2563 / 86-1060
Fax: +49 (0) 2563 / 86-1000
Mail: Planungsservice-Handel@huelsta.com
Montags bis freitags von 9:00 bis 17:00 Uhr

Sonderwunsch? Zu uns!

Maximal individuell! – Maximal flexibel! – hülsta macht die meisten Sonderwünsche möglich.
Gibt es einen Wunsch, der so leicht nicht zu planen ist? Rufen Sie uns an, schicken Sie uns eine Mail oder ein Fax. Um auch diese Wünsche Ihres Kunden zu verwirklichen, gibt es das hülsta-Sonderwunsch-Team. Die Kollegen sind die Profis für Sonderanfertigungen. Sie planen und kalkulieren für Sie die möglichen Anfertigungen und entwickeln bei technisch unmöglichen Ideen einen alternativen Vorschlag.

Das hülsta-Sonderwunsch-Programm im Überblick:

- Zahlreiche Sonderanfertigungen sind einfach über die Typenliste bestellbar
- Sonderanfertigungen werden unkompliziert und professionell geplant
- Kompetente Mitarbeiter beraten Sie telefonisch, via Fax und per Mail
- Bei technisch unmöglichen Wünschen erhalten Sie alternative Vorschläge
- Viele Sonderanfertigungen erhalten Sie ohne Mehrpreis
- Ausgebildete Tischler und Techniker setzen die Planungen fachlich perfekt um

hülsta-Sonderwunsch-Team
Tel.: +49 (0) 2563 / 86-1060
Fax: +49 (0) 2563 / 86-1000
Mail: Sonderwunsch@huelsta.com

Wir sind auch samstags für Sie da!

Unsere **Samstags-Hotline** ist für Sie durchgehend von **10:00 bis 17:00 Uhr** erreichbar.

Telefon: +49 (0) 2563 / 86-1800

Montags bis freitags ist für Sie die hülsta-Verkaufsabteilung durchgehend von **9:00 bis 17:00 Uhr** erreichbar.

hülsta Home Office

Stand: D 9.2021

Entwurf und Konzeption gesetzlich geschützt, Irrtum vorbehalten. Konstruktions-, Farb- und Materialänderungen im Rahmen des technischen Fortschritts vorbehalten.

hülsta-werke · Karl-Hüls-Straße 1 · D-48703 Stadthohe
Tel. +49 (0) 2563 / 86-0 · Fax +49 (0) 2563 / 86-1000
www.huelsta.com

